

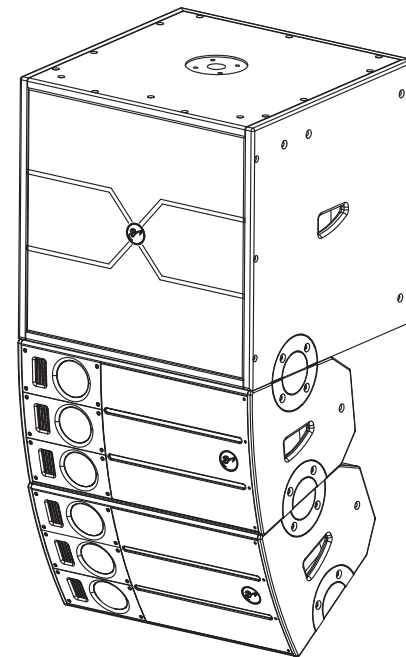

惠威专业音箱 (CL SERIES MANUAL)



HiVi惠威. 美国
HiVi Acoustics, Inc.
11630 Goldring Road, Arcadia, CA 91006, USA
Tel: +1 626 930 0606 Fax: +1 626 930 0609

HiVi惠威. 中国
珠海惠威科技有限公司
广东省珠海市联港工业区大林山片区东成路南1号
电话: 0756-6268035 传真: 0756-6268006、6268052
客户服务热线: 400-090-9199

※ 因设计变更等原因, 所示资料可能与实物不符, 恕不另行通知。
Due to the reasons in the change of design or others, product information contained here may not be in conformity with product itself. We reserve the right of no prior notice before change.

产品说明书
www.hivi.com

一、产品特点:

CL1000是一款专业三分频恒曲率阵列全频音箱,设计用于会议、多功能厅及轻吧等专业扩声场合。采用惠威专利带式超高音,阵列式的线声源中高音组合,搭配内置专业电声技术优化的分频网络,声音清晰,动态强大。

音箱配套环形专利吊挂装置,可方便灵活的组成水平或垂直阵列。配合CL1000S超低频音箱可组合成为专业四分频扩声系统,低频更加澎湃有力。

二、功能示意:

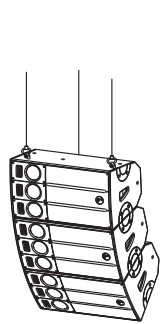

垂直阵列吊挂

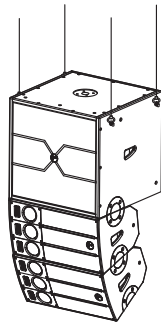

垂直阵列吊挂(带超低频音箱)

此方式推荐采用一只CL1000S和2只CL1000搭配使用。

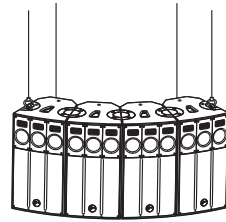

水平阵列吊挂

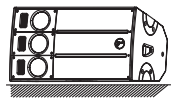

舞台上前补声

如图即变为舞台上前补声系统。

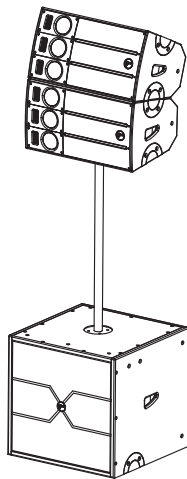

支撑

双孔三脚支架座的设计引入,使系统在流动安装时变得轻松、方便。

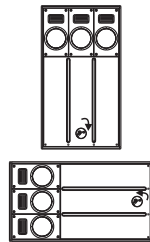

LOGO标牌可旋转

垂直或水平吊挂或摆放音箱时,LOGO标牌可相应的做90°-180°旋转。

三、外形尺寸图:

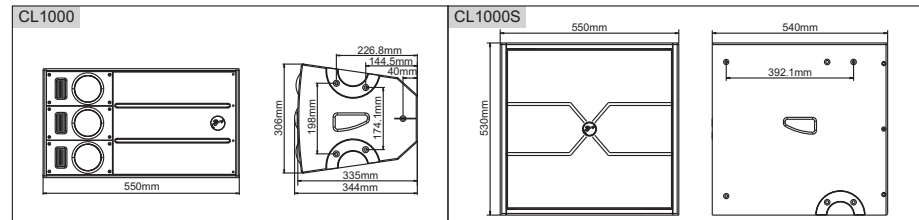

四、技术参数:

音箱型号	CL1000	CL1000S
频率范围	55Hz-20KHz	38Hz-180Hz
额定输入功率	250W(连续) 500W(节目信号) 1000W(峰值)	400W(连续) 800W(节目信号) 1600W(峰值)
灵敏度	96dB(1W/1m)	98dB(1W/1m)
最大声压级	120dB(连续) 126dB(峰值)	124dB(连续) 130dB(峰值)
额定阻抗	12 Ω	4 Ω
覆盖角度(HxV)	90度x15度	全指向
低音单元	1x10"(65mm音圈)	2x12"(65mm音圈)
高音单元	中高音单元: 3x3"锥形 超高音单元: 3x2.5"带式	
输入连接	2xSpeakon NL4	2xSpeakon NL4
安装	M8吊装点/环形吊件	M8吊装点/环形吊件
尺寸(宽x高x深)	550x306x344mm	550x530x540mm
净重	17.5 KG	37 KG

五、产品中有害物质的名称及含量:



此图示含义为:该产品可能含有某些有害物质(如下表所示)。在环保使用期限内可以放心使用,超过环保使用期限之后则应该进入回收循环系统。此标识指环保使用期限为十年(从生产日期算起)。

部件名称	有害物质					
	铅(Pb)	汞(Hg)	镉(Cd)	六价铬(Cr(VI))	多溴联苯(PBB)	多溴二苯醚(PBDE)
电缆	X	O	O	O	O	O
金属部件	O	O	O	O	O	O
木质部件	X	X	X	X	X	X
塑胶部件	O	O	O	O	O	O
电路板组件	X	O	O	O	O	O
变压器	O	O	O	O	O	O
喇叭件	O	O	O	O	O	O
包装材料	O	O	O	O	O	O

本表格依据SJ/T 11364的规定编制。

O:表示该有害物质在该部件所有均质材料中的含量均在GB/T 26572规定的限量要求以下。
X:表示该有害物质至少在该部件的某一均质材料中的含量超出GB/T 26572规定的限量要求。
注:环保使用期限取决于产品正常工作的温度和湿度等条件。